

Felszerelési útmutató PVC szalagfüggönyökhöz

Kicsomagolásakor ellenőrizze a szalagok és kampó sorok meglétét, hibátlanágát. Felszerelés előtt érdemes a PVC szalagokat 12 – 24 órán keresztül vízszintes sík felületen, szobahőmérsékleten fektetve tárolni, hogy kisimuljonak.

A kampó sor rögzítése történhet falra vagy mennyezetre egyaránt, az adott rögzítési felülethez és anyaghoz alkalmas csavarokkal.

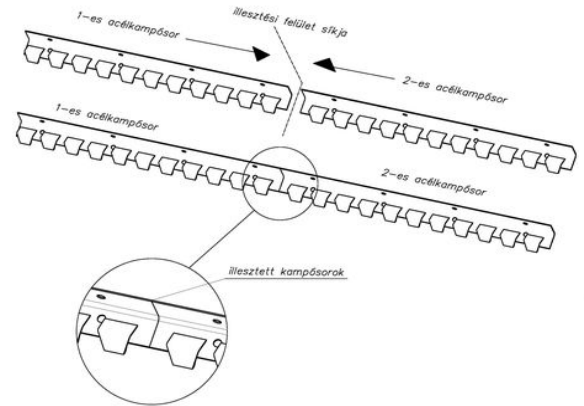
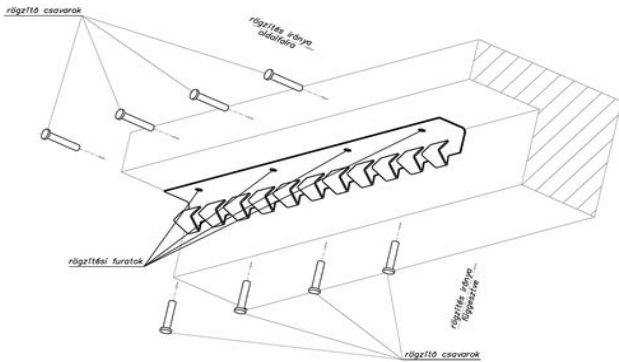

A kampó sorok egymás melletti toldással a kívánt méretre hosszabbíthatók.

Lemezpárral szerelt szalagcsíkokat egyesével akassza a kampókra! A szalagok felhelyezése (egy sima egy fordított) alkalmazást követve kell eljárunk, vagyis minden második szalagot kihagyva, a páratlan szalagokat rakjuk fel először (1,3,5,...11, stb.) melyeknél a popszegecs lapos fele néz felénk. A kimaradt helyekre a szalagok felhelyezésénél a popszegecs húzott fele mutat, vagyis a páros szalagok, (2,4,6,...12, stb.)

A PVC szalagok szakszerű felhelyezésekor a szalagok egymásba kapaszkodva növelik a hatékonyságot

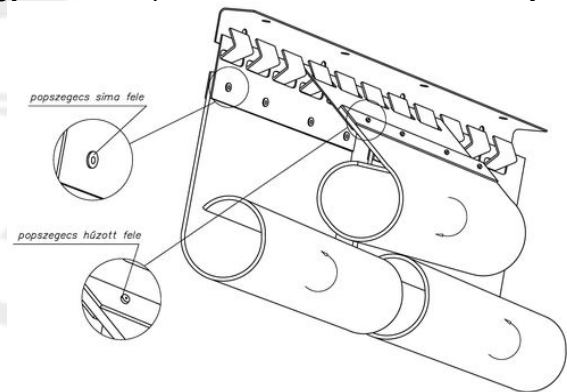
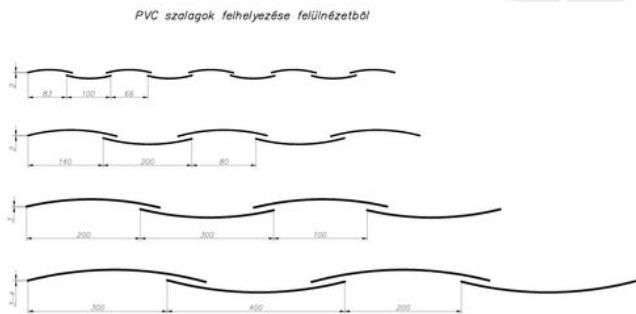

A hőfüggönyeinket a nyílás méreténél nagyobbra gyártva szállítjuk, a megfelelő oldal takarás érdekében.

A szalagokat a felhelyezést követően, (a helyszínen) vissza kell vágni, hogy a talaj felett legyen a vége, attól 1-2 cm-re. **Nem szabad a PVC szalagfüggönynek a talajt érnie!** Balesetveszélyes! Ha valamilyen oknál fogva elérné később a talajt, akkor vissza kell vágni újra!

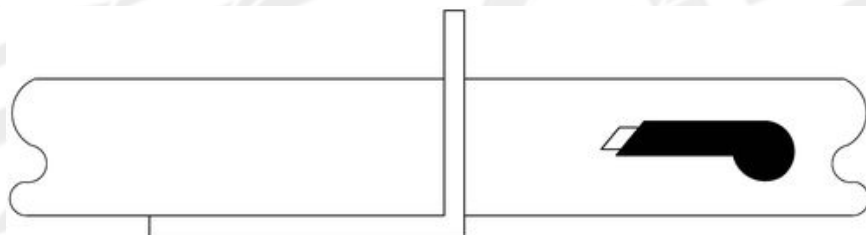

A PVC függönyön áthaladó járműforgalom maximális sebessége: **5 km/h**

Egy kampós átfedés:

100mm-es lemezpár
1 kampós átfedés

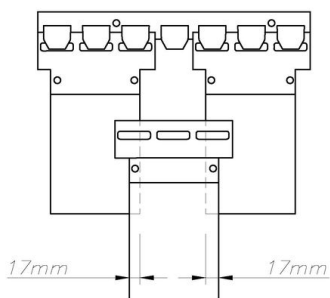

300mm-es lemezpár
1 kampós átfedés

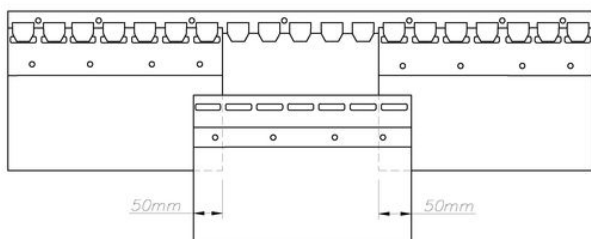

200mm-es lemezpár
1 kampós átfedés

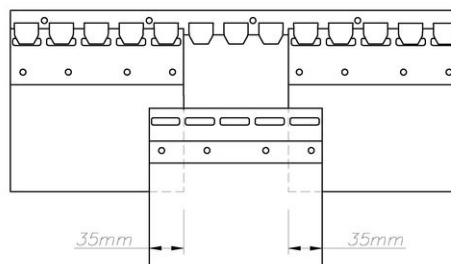

400mm-es lemezpár
1 kampós átfedés

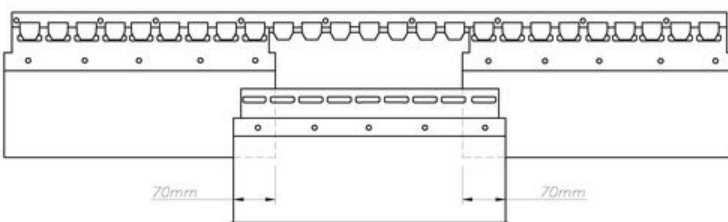

Két kampós átfedés:

200mm-es lemezpár
2 kampós átfedés

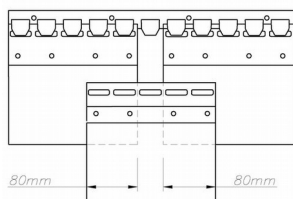

300mm-es lemezpár
2 kampós átfedés

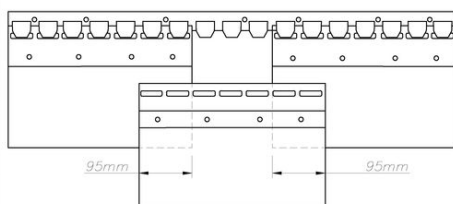

400mm-es lemezpár
2 kampós átfedés

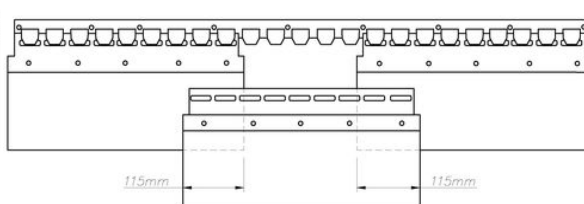

Három kampós átfedés:

300mm-es lemezpár
3 kampós átfedés

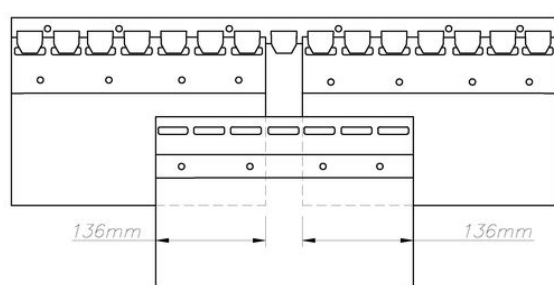

400mm-es lemezpár
3 kampós átfedés

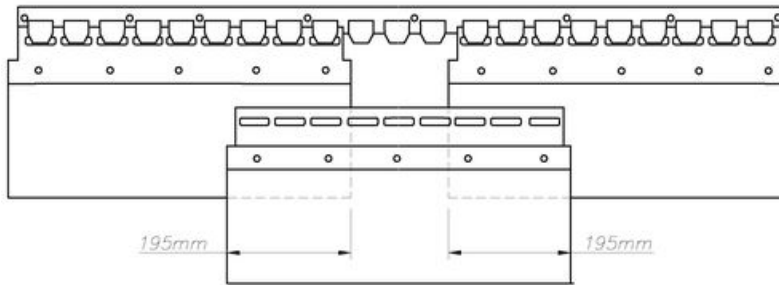

Köszönjük, hogy bennünket választott!



DarTech Kft.

6762 Sándorfalva
Gyöngyvirág u. 3

Tel: +36 20 231-8482;

E-mail: info@iparipvc.hu

dartechpvc@gmail.com / dartech.hu@gmail.com

DarTech[®]